

*Auto Nail*TM
<http://autonail.net/>

ラビット マニュアル

Auto Nail Rabbit
Manual



目次

1, 道具の一覧	-----	2
2, 製品の紹介	-----	3
3, インクカートリッジについて	-----	4 ~ 5
4, 基本的な使い方	-----	6 ~ 10
5, その他	-----	11 ~ 15
6, 専用シート施術手順	-----	16
7, ジェルネイル 施術手順など	-----	17 ~ 20
8, 施術ポイント	-----	21 ~ 25

道具の一覧

消耗品は開封未開封に関わらず、使用期間は半年です。開封後はできるだけ早く使い切ってください。※2〜3ヶ月がベストな状態です。

写 真	商 品 名	規 格	
	・ オートネイル ジェル	7g	・オートネイル印刷専用ジェル
	・ TS (トップシールジェル)	7ml	・仕上げに塗るジェル
	・ BC (ベースカラー)	7ml	・カラージェル
	・ B (ベースジェル)	7ml	・1番はじめに塗る
	・ NM (ネイルマスク)	7ml	・ネイルマスキング
	・ PP (プリントコート)	7ml	・ポリッシュ専用
	・ インクカートリッジ		・専用インク
	・ リムーバーパット		・ジェルを除去する
	・ クレンザーパット		・油分除去
	・ チップホルダー		・チップを印刷する専用ホルダー
	・ LEDライト		
	・ ネイルファイル3種 (エメリー・ウォッシュャブル・スポンジ)		・自爪を整える ・チップやジェルを削る ・ジェルの定着を安定させる
	・ オートネイルオリジナルシート (ホワイト)		
	・ オートネイルオリジナルシート (ピンク)		
	・ オートネイルオリジナルシート (ベージュ)		
	・ オートネイルオリジナルシート (パールローズ)		
	・ オートネイルオリジナルシート (オークル)		

・各部の名称

正面

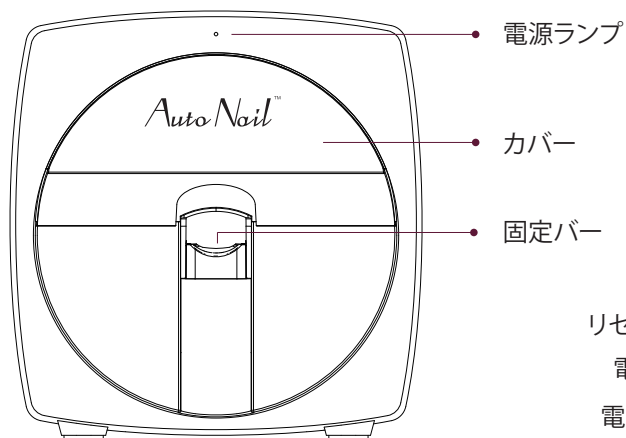

背面

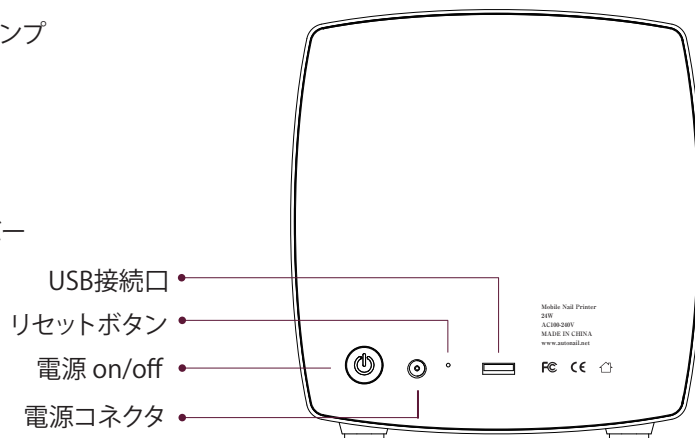

・本体接続

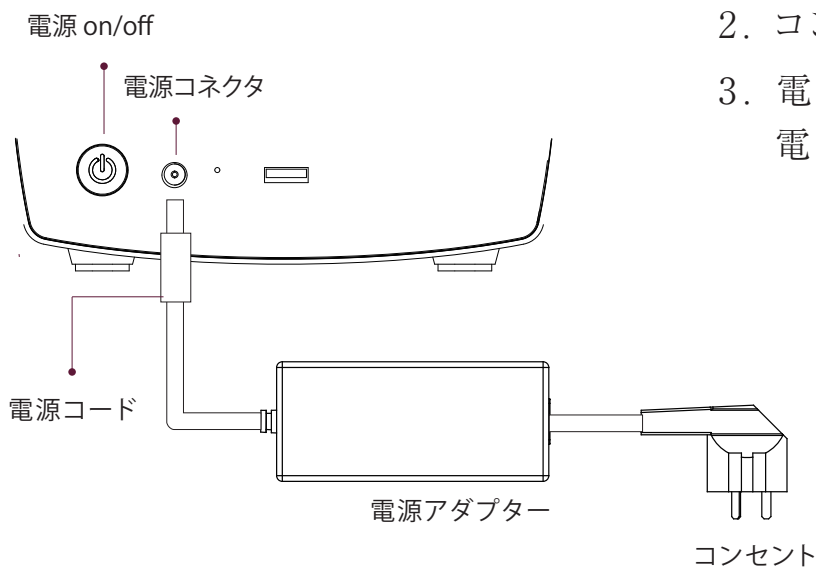

1. 電源コードと本体を接続
2. コンセントを挿す
3. 電源を入れる
電源オフ 5秒長押し

注意

- ・持ち運びの際は、指定の発砲スチロール及び箱へ梱包してください。
- ・カバーをはずしての使用禁止。
- ・高温多湿な場所での使用禁止。
- ・お子様だけの使用禁止。

注意 コード接続は必ず手順を守ってご使用ください。手順を間違えると火花が散り、火傷・火災の原因となる恐れがあります。

・インクカートリッジ取付 / 交換

Step1 本体の電源を切った状態にする
インクボックスを一番手前まで引き出し、インクカートリッジを斜め下から差し込みます



Step2 インクカートリッジ側面の上部部分を押しのように中へ入れます



Step3 カチャッという音が聞こえたらセット完了です



※汚したまま放置すると、カートリッジは
使えなくなります

※取付が正しく出来ていないと
印刷画面でエラーが出る、又はインクが出ない

パッケージを開封し、保護フィルムをはがす

※ノズル口には触れないで下さい。
※開封後は、インクを水平にし、
使用、保管して下さい。

正しい置き方

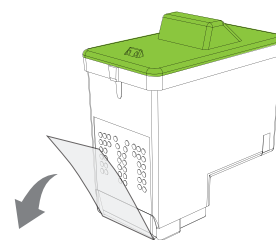

インクのメンテナンス

【インクカートリッジについて】

オートネイルインクカートリッジは、正常にご使用頂く場合、赤・黄・青の三色をまんべんなく使用し、フルカラー印刷を行う仕組みとなります。

※開封後は逆さ保管厳禁（混色の原因となります）

通常、新しいインクを開封し機械にセット後は、本体より取り出すことはございません。インクの残量確認や、日々のプリントを正確に行うために、テストプリントを業務日課として行ってください。正しくご使用頂く中でも、以下の原因により、インクの出力にトラブルが生じることがあります。

①開封時からのトラブル

開封直後のテストプリントにて、色が濁る（混色）、色が出ない（欠色）場合は、インクカートリッジの不良となります。

新品への交換対象となりますので、

- ・ご購入日
- ・トラブルの状況及びお写真

をサポートセンターまでお送り頂くようお願い致します。開封直後、本体セット前にペーパーをノズル口に押し当て、三色が出るかどうかを確認すると、開封直後のトラブルは改善できます。

※各消耗品の使用期限は開封に関わらず6ヶ月となります。ご購入日からの日によっては交換対象外となるものもございます。あらかじめご了承下さいませ。

よくあるインクボックスの異常

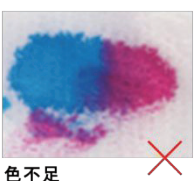
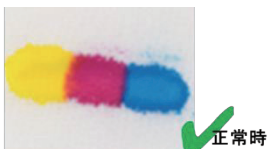

②ノズル部分に爪表面・チップをぶつける

使用中のインクの出力が突如出来なくなったり（全ての色が出ない）、設定した色で出力されない（赤・黄・青のいずれかが出ない）というトラブルの場合、原因はすべてノズルの汚れ・乾燥から生じるものです。汚れ・乾燥のトラブルではインクの残量には関係なく、繰り返しプリントを行う過程でノズルに汚れが付着し引き起こるものです。

ノズルの汚れ原因はオートネイルジェル・未硬化ジェルの付着です。汚れを落とすには、エタノールで拭き取ると除去できます。

キッチンペーパーにエタノールを染み込ませ、インクノズル（赤枠）周りの汚れを取り除きます。



汚れがついた直後に清掃を行っても、細かな汚れが取りきれなかったりすると、後日突然プリント時の色のかすれ・混色・欠色現象が引き起こります。

技術者は、毎プリント時に爪の表面にぶつからないよう気をつけて施術を行いましょう。

③久しぶりにプリントを行うと色が出なくなっていた

これは単にノズルが乾燥している状態です。

ノズルを水で潤わすため、水を染み込ませたキッチンペーパーをしばらく押し付け、ノズルの乾きが解消されるのを待ちます。

・本体の固定バーへ 指をセットする方法



- ① 固定バーを下ろす
カチッと音がするまで
バーを下に下ろします



- ② 指を入れる
指の第一関節までを
固定バーに入れます



- ③ 固定バーを上げる
セットした指を軽く
下に押し、上まで上
げてセット完了です

・チップホルダー 固定方法



- ① 固定バーを下ろす
カチッと音がするまで
バーを下に下ろします



- ②
チップホルダーにチップ
を装着し、チップホルダー
に入れる。

- ③
固定バーを上げる

・爪とインクカートリッジがプリント中にぶつからないように 指の位置に注意します。インクカートリッジは指ホルダーの2mm上を通ります。

・アプリの登録

・本体の電源を切り登録・ダウンロードをして下さい。

App Store
からダウンロード



App Store
『O2Nails』で検索
ダウンロード

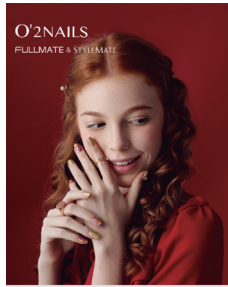

Androidの方



事前に*の設定
QRコードを読みこみ
ダウンロード



*設定→セキュリティ→提供元不明のアプリをオン

ログイン/登録をタッチ

※未登録の場合、画像ダウンロードができません

● 携帯番号で登録する場合

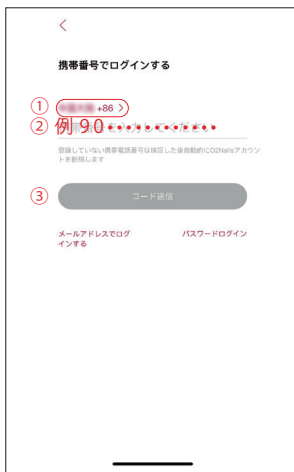

- ① +86を選択しJapan81を選択
- ② 0をとった番号「090-」→「90-」
「080-」→「80-」
- ③ コード送信

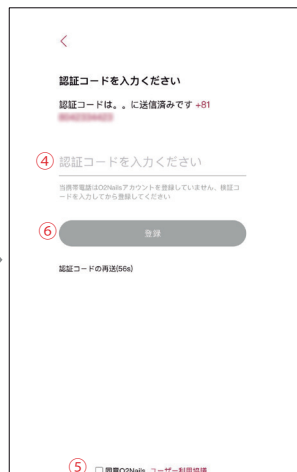

- ④ SMS に届く4桁の数字を入力
- ⑤ 同意に
- ⑥ 登録

● メールアドレスで登録する場合

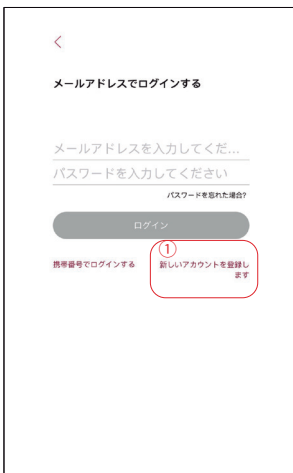

- ① 新しいアカウントで登録します

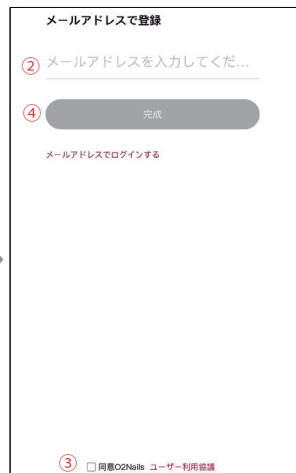

- ② アドレスを入力
 - ③ 同意に
 - ④ 完成
- ※注意※ キャリア携帯アドレス不可
PCアドレス可

URLをタップする

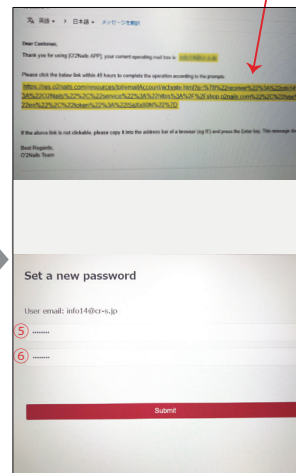

- ⑤ パスワードを入力 ※6桁以上 英数字※
- ⑥ 確認のため2度入力

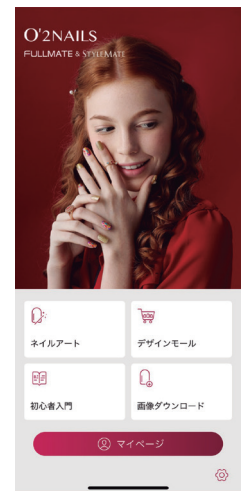

マイページになれば登録完了

・画像ダウンロード

※本体の電源を切り画像ダウンロードをしてください。

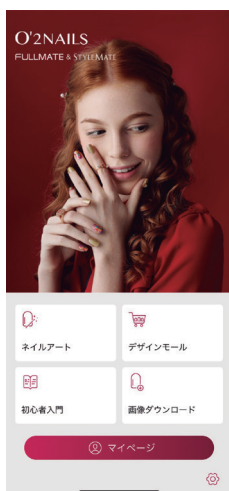

※右上のマーク追加でダウンロードできる画面へ移る

•ダウンロード出来ない時は、マイページよりログアウトし再度ログインしてやり直して下さい



※ダウンロードが完了するまでは画面を閉じないでください

・印刷方法

・最大20枚まで選択可

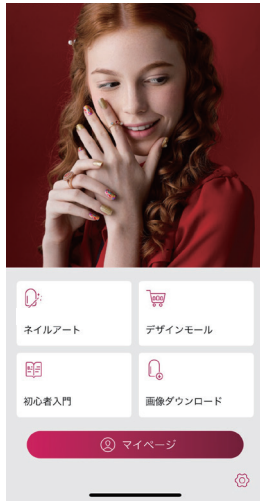

「ネイルアート」から
画像選択画面へ

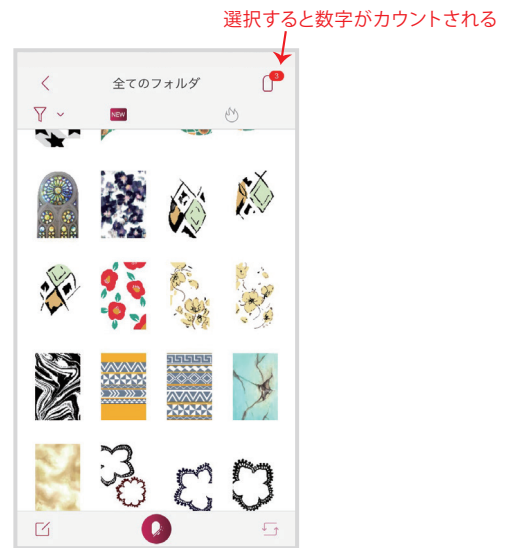

画像選択し、画像下部の
👉 をクリック

操作の 補足

①WiFiの設定

スマホまたはタブレットのWi-Fi接続設定より、
ネットワーク[O2Nails*****](※**本体により*部分の数字が異なる**)を
選択し、パスワード [88888888]を入力してください

②WiFiの接続

ONにすると、プリンター内部カメラが起動します
※**内部カメラが何も映さない場合は、Wi-Fiの接続をやり直してください**



・印刷方法

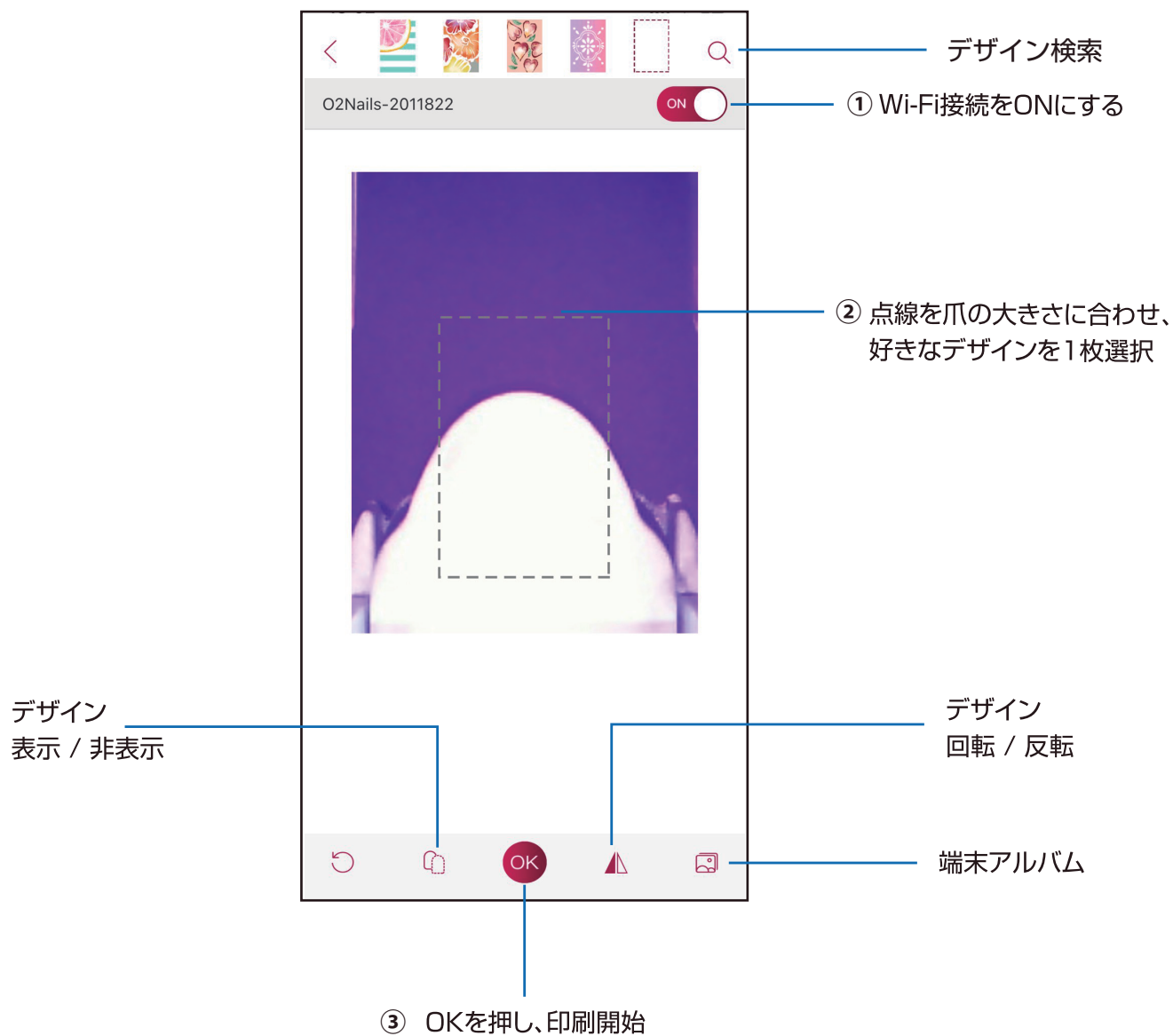

・フォルダ機能



全てのフォルダ

- ・ダウンロード出来ている画像データ



最近、削除した画像

- ・全てのフォルダを開き、「」アイコン選択。消去したい画像を選択し「消去」

新しいフォルダ

- ・フォルダ名を入力。
全てのフォルダを開き、「」アイコン選択、デザイン選択後「追加」

・デザインモール

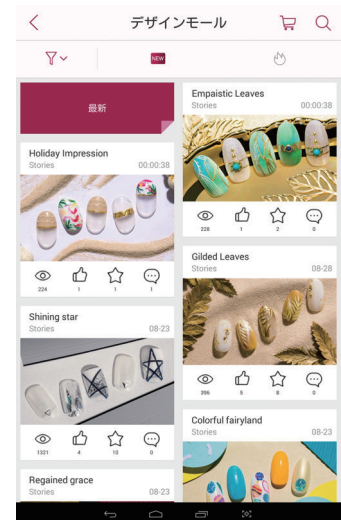
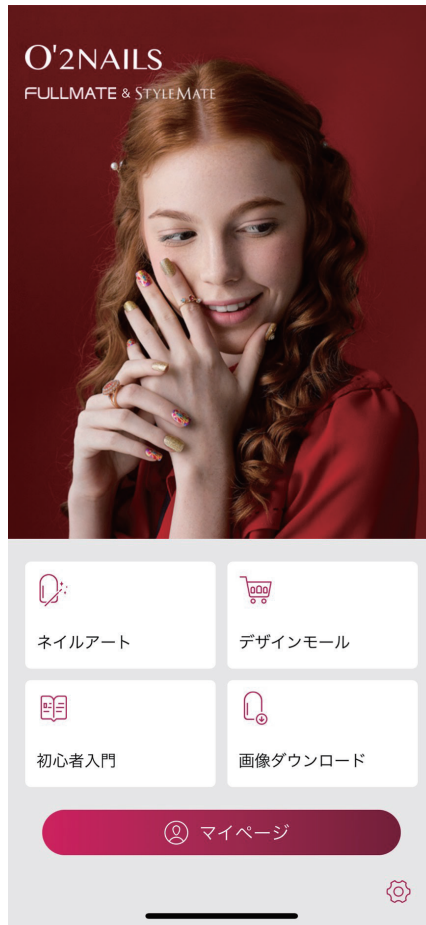

「」デザインモールを選択 → ダウンロードしたいデザインを選択

→ 今すぐ購入を選択 → ダウンロードを完了すると全てのフォルダに保存される

※ダウンロードする時は本体の電源を切り操作して下さい。
本体のWiFiに繋がるとダウンロード出来ません。

※ダウンロード出来ない時、マイページ よりログアウトし再度ログインしてやり直して下さい。
(長時間アプリのログイン状態が続くとダウンロードできない場合があります。)

・印刷の設定



・自爪プリント位置の調整 ※紙をセットし印刷

・インクカートリッジ ※紙をセットし印刷



・カメラ位置の調整

・設備について



Q & A	
原因	解決方法
WiFi に接続されていない時	<ol style="list-style-type: none"> 1. 機械の電源が入っているかを確認 2. 正しく機械の WiFi に接続できているかを確認
WiFi 名の表示がでない時	<ol style="list-style-type: none"> 1. 機械の背面のリセットボタンを 5 秒長押しすると再起動する。WiFi 名とパスワードが復元される
印刷ができない	<ol style="list-style-type: none"> 1. インクカートリッジが正しく装着されている事を確認
色が不鮮明、又は形がぼやけている	<ol style="list-style-type: none"> 1. P13 カートリッジの設置→取りつけているインクと一致しているか確認 2. オートネイルジェルを塗り忘れていないか確認 3. P5 インクの詰まりがないか確認、必要であればカートリッジを掃除する 4. 不十分なインクの場合、カートリッジを交換する
印刷エラー表示	<ol style="list-style-type: none"> 1. 「再度設定を行って下さい」→P13 カメラ位置の調節をしズレてないか確認 2. 「インクが正しくセットされていません」→インクカートリッジを正しく装着する

※上記でも解決しない場合の連絡先

info20@cr-s.jp

- ・ クリアーが製造販売した Rabbit にはこの保証書が付きます。



保証書

この度は当社の製品 Auto Nail をお買い上げいただき誠にありがとうございます。
下記注意事項を、よくお読みの上、
この保証書を大切に保管下さいます様お願い致します。

見本

無償保証規定

1. 無償保証について

- ① 無償保証期間は、お客様が本製品を購入してから1年間となります。
- ② 保証期間内にお客様の正常な使用状態において、万一機械破損や故障が発生した場合は、無償で修理、部品交換のサービスをさせていただきます。
- ③ 無料修理をご依頼になる場合は、お買い上げ販売店にお申し付けください。
- ④ 郵送にて無料修理をご依頼の場合、送料はご負担くださいませ。

2. 無償保証範囲外事項(有償修理)

- ① 使用上の誤り及び不当な修理や改造による故障及び損傷
- ② 火災、地震、水害、落雷、その他天災地変及び公害、虫害、異常電圧、指定外での使用電源(電圧、周波数)などによる故障及び損傷
- ③ 大きな振動、落下などによる故障及び損傷
- ④ 付属品、消耗品などの消耗した部分の交換及び破損
- ⑤ 本書のご提示がない場合
- ⑥ 本書にお買い上げ年月日、お客様名、販売店名の記入がない場合、あるいは字句を書き替えられた場合

3. 本書は再発行いたしませんので大切に保管して下さい。

製品番号：

購入日：

販売店：

■製品番号

製品本体の底面バーコード、又は背面バーコード下にある番号
(※製品ごとに、番号が異なります)



■購入日

購入した日付が入ります。この日付より
1年間の保証になります。

(※オフィシャル通販の場合は、出荷日になります)

■販売店

販売店のスタンプや記載がされています。

(例)

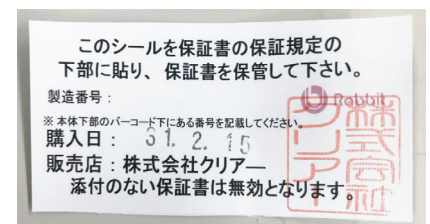

専用シート施術手順

オートネイルでは、マニキュアより長持ちでジェルよりも気軽にお試しして頂ける専用シートを使用した施術を提案しています。

- ◆特徴 1 マニキュアより簡単&長持ち 2 アート込みで30分施術が可能！

◆用意するもの

- ・オートネイル専用シート
- ・オートネイルジェル
- ・TSジェル
- ・NM
- ・エメリーボード
- ・クレンザー

①爪を消毒して油分を取る



②ネイルシートのサイズを選び爪に貼る



③はみでたシートを削る



④オートネイルジェルを塗布



⑤機械施術完了後、30秒硬化



⑥NMを爪の周りの皮膚に塗り、ファンで乾燥



⑦先端までしっかり TopGel を塗り 60 秒硬化し完成



【 remove 】 オフの仕方



先端・爪の回りを削る



サイドから剥がす



エタノールで拭き取る

ジェルネイルについて

○ジェルネイルとは…

ジェルネイルとは流動性のある合成樹脂（粘液状）を爪に塗布し紫外線（UV-A※）や可視光線（Vis）を照射して硬化する光重合（フォトリソグラフィ）反応を、ネイル材料として爪に利用したものです。

※略語

UV : Ultraviolet

Vis : Visible

○ジェルネイルの特性について（主な要因と対策）

①凸凹

【要因】

- 1、ダスト残っている
- 2、塗布したジェルの量と厚みが不均一になっている
- 3、油分や水分が残っている

【対策】

- 1、ダストをブラシなどでしっかり取り除く
- 2、適量のジェルを使用して、均一の厚みになるようにする

②縮み

【要因】

- 1、ジェルの量が適正ではない
- 2、照射が適正に行われていない

【対策】

- 1、適量のジェルを使用する
- 2、ライトが当たっているか、弱くないか確認する

③リフト

【要因】

- 1、油分や水分が残っている
- 2、ライトの照射が不足している
- 3、完全に硬化していない
- 4、トップジェルが不足している
- 5、個人の体質に起因する
- 6、ジェルの量が適正ではない

【対策】

- 1、ジェルの量に対してグリッターやラインストーン、ホログラムが多すぎないかどうかを確認する
陰になってライトがきちんと当たらない場合があります
- 2、多汗症など爪質によっては浮きやすい人もいますので、状態を見極める（例：投薬等の影響、サウナや岩盤浴などの熱環境にいる頻度が多い他）
- 3、適量のジェルを使用する

④硬化しない

【要因】

- 1、混合物が影響している
- 2、照射時間が適切でない
- 3、適切な方法で照射されていない
- 4、ジェルの量が適正ではない

【対策】

- 1、ライトの手の位置を注意する
- 2、適量のジェルを使用する

⑤硬化熱

【要因】

- 1、ジェルが重合（硬化）する際、爪が薄い部分では熱さや痛みを感じることがあります
- 2、ジェルの量が適正ではない

【対策】

- 1、仮硬化を利用してジェルの厚さを均一にするとともに、余分に多くのせ過ぎないようにする
- 2、適量のジェルを使用する

⑥くもり

【要因】

- 1、クレンザーが適切に使用されていない
- 2、硬化が適正な時間で行われていない
- 3、ライトの照射が不安定になっている
- 4、ジェルが変質している

【対策】

- 1、硬化時間を守る
- 2、古いジェルを使用しない

○ジェルの保管方法

ジェルは、高温になると変質する可能性がありますので、直射日光を避け、温度の変化が激しくない場所に保管・管理します。

① 爪全体の形を整える

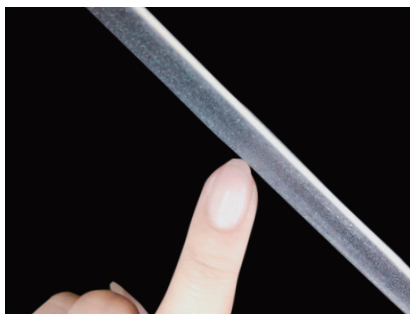

② 表面のツヤを消す



③ 表面のダストをオフする



④ 表面の油分を除去する

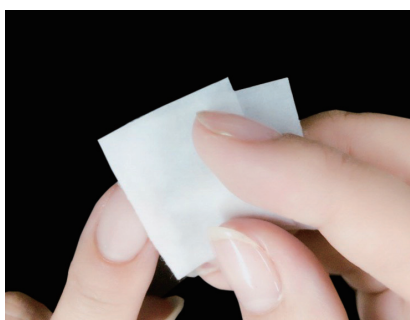

⑤ ベースジェルを塗布

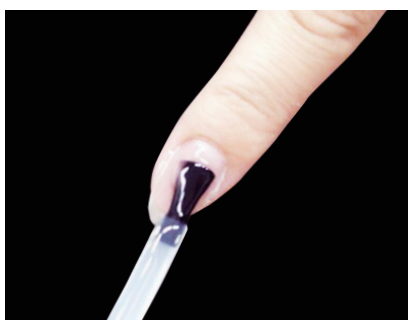

⑥ LED ライトで 30 秒硬化



⑦ カラージェルを塗布



⑧ LED ライトで 30 秒硬化
再度、カラージェルを塗布し、LED ライト 30秒硬化



⑨ オートネイルジェルを塗布し
LED ライト 30秒硬化



⑩ NM を爪の周りの皮膚に塗る



⑪ 機械施術完了後、NM を外す

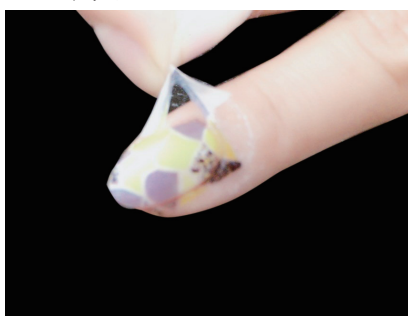

⑫ クレンザーで不要な部分を取り除く

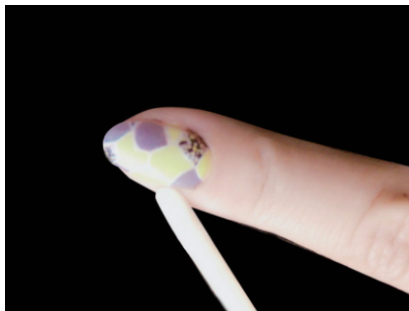

⑬ TOPGEL(N/W) ジェルを塗布

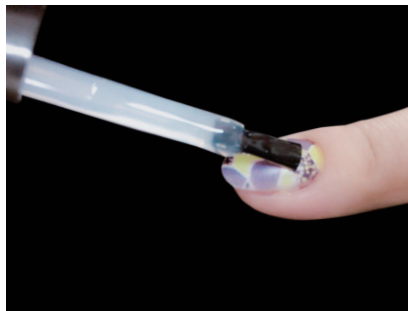

⑭ LED ライトで 60 秒硬化



⑮ 未硬化ジェルを拭き取る

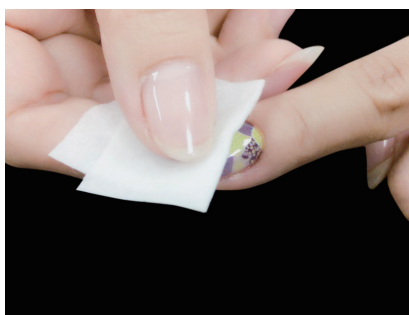

⑯ 完成



● ジェルネイルのオフ

ファイルでジェルオフ
ウォッシュャブルファイルを使用し、表面全体を削ります



リムーバーパッド
リムーバーパッドの中にあるコットンに爪全体が接触するように指を挿入し、パッドを折り曲げ、固定用接着面についているフィルムを剥がし、パッドを固定します。



浮いたジェルを落とす
約10～15分放置し、リムーバーパッドを取ります。浮き上がったジェルをプッシャーで落として表面を整えます



● マニキュア (ポリッシュ) 手順

※別途販売

Step1. ベースコート

Step2. カラーマニキュア

Step3. PP(プリントコート) ▷ 乾燥

Step4. 印刷 ▷ 乾燥

Step5. トップコート

取り込み画像について

取り込み画像①

取り込む画像によってプリントの仕上がりが異なります。



A

被写体が背景と共に写っている場合



B

被写体が背景と同化している場合



C

被写体が背景より抜き出ている場合

A,B の場合でも印刷は可能ですが、より C に近づけるためにコントラストや明るさを調整します。

取り込み画像②

オートネイルは荒い画像は荒く、きれいな画像はきれいにとそのままプリントに反映します。



300 ピクセル以下



300 ピクセル以上

300 ピクセル以上のお写真をおすすめいたします。

取り込み画像について

(1) 取り込み画像を切り取って使う



被写体とは別に背景がある場合



○真ん中に写真を置く



○被写体をメインに置く



お爪の大きさに被写体がよってのびてしまう場合



お爪が小さく被写体を識別できない場合

プリントのポイント

① クリアベース

オートネイルインクは水溶性ですので、土台がクリアの場合は透かします。



色がうすい
デザイン



色がこい
デザイン

② カラーベース

土台のカラーによりデザインが異なって見えます。ですので土台が濃い色の場合はデザインが目立ちません。

うすいピンク



うすい黄色



水色



紺色



③ ホワイトベース

基本カラーですので、どのデザインにもはっきりでます。



プリントのポイント

④フレンチデザイン



通常



上に引きのぼすと深い
スマイルラインに
なります

①機械施術時のポイント

I. 施術時、指を動かさない

オートネイルの機械施術の際は、下図のように手首を開いた下蓋部分に置き指を固定します。肘はそのまま机の上に置いて、腕を安定させます。

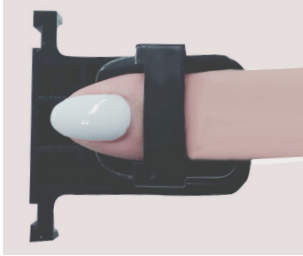

※機械施術中に指が動くと、デザインがぼやけることがあります。



ぼやける場合



正常時

II. 機械施術時、インクのスプレー先に爪をあてないプリントの際に、機械に正しく指を設置しなければ、内部のスプレー先に爪があたる場合があります。前述のように正しい位置に指を設置し、施術をおこないましょう。



スプレー先に爪が当たると、デザインがかすれてしまいます。

※つま先がスプレー先から遠く離れすぎると、デザインがぼやけることがあります。



つま先がぼやけている場合



正常時



爪の一番高くなっている部分を、固定装置の上と水平になるようにまっすぐ入れることでデザインがぼやけにくくなります。



②インクが爪まわりに付いた時の対処法



(1)コットンをウッドスティックに軽くつける



(2)コットンがウッドスティック先にまとわり付くように回す



(3)まとわり付いたコットンを薄くしてウッドスティック先の形を保つ

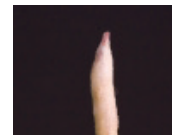

(4)クレンザーを付け、コットンが毛羽立たなくなるよう処理する

I. 先端のジェルネイルが削られた

通常ジェルネイルは つめが鋭いものに当たって削られたりすると、耐水性やデザインの長持ちに影響する事があります。また、個人的な生活習慣により磨り減る程度は異なり、デザインが長持ちできない場合があります。このような、避けられない生活状況でのジェルのすりへりの対処については、普段のケアの心がけが大切です。

